

Základní rozměry			Základní hodnoty zatížení		Hodnoty rychlosti		Označení
F _w	E _w	U	dynamické C	statické C0	Referenční rychlost	Omezující rychlost	
mm			kN		ot/min		-
18	24	20	19,4	27	20000	24000	K 18x24x20

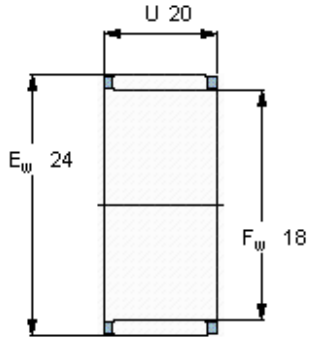

Appropriate seals

Těsnění G
SD těsnění

G 18x24x3
SD 18x24x3